

LACONIC

ФАСАДЫ ИЗ АЛЮМИНИЕВОГО ПРОФИЛЯ СО ВСТАВКОЙ ИЗ РАЗЛИЧНЫХ МАТЕРИАЛОВ

Собственное производство фасадов под ключ. Запрашивайте калькулятор расчета фасадов со вставкой из экокожи, ткани и других материалов у Вашего менеджера или по почте info@alumove.ru

3 ТИПА ПРОФИЛЯ



Высокая профиль-ручка

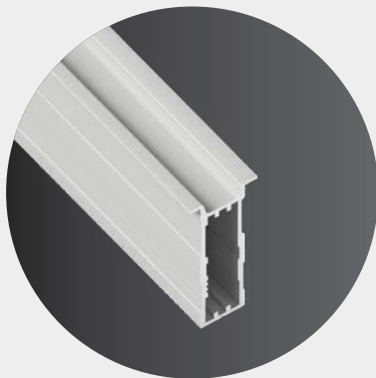

Скрытая профиль-ручка

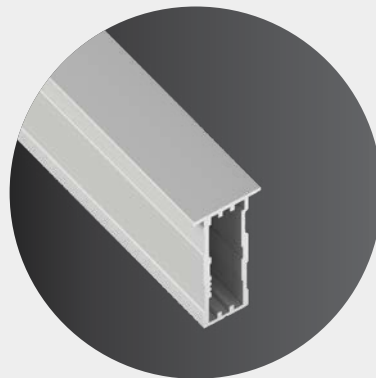

Прямой профиль

возможна установка ручки или использование с толкателем

ПРИМЕНЕНИЕ

- Распашные фасады
- Фасады выдвигающих ящиков
- Двери шкафов-купе и шкафов с компланарными механизмами
- Складные двери
- Фасады с подъемными механизмами

**Максимальная
рекомендуемая высота:
2990 мм**

ЦВЕТА ПРОФИЛЯ



Серебро



Черный



Шампань

ЦВЕТОВАЯ ПАЛИТРА* ЭКОКОЖИ



M.Beige



White



Cappuccino



Tan



Peach



Cream



Steel grey



Black



Mehandi



Beige



Dk.Grey



Green

Полиграфия не передает нюансы цветовой палитры. Закажите образцы Арт. 101301 (с. 46)

**полную палитру цветов запрашивайте у Вашего менеджера или по почте info@alumove.ru*

ТЕХНИЧЕСКАЯ ИНФОРМАЦИЯ

	Серебро	Черный	Шампань
Профиль-ручка скрытая	131175.3000S	131175.3000B	131175.3000C
Профиль-ручка высокая	131176.3000S	131176.3000B	131176.3000C
Прямой профиль	131177.3000S	131177.3000B	131177.3000C

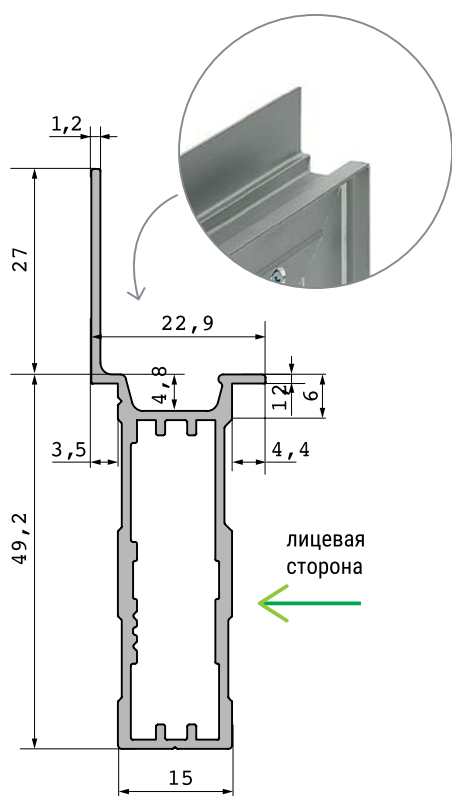

Высокая профиль-ручка
мин. ширина/высота фасада
163 мм

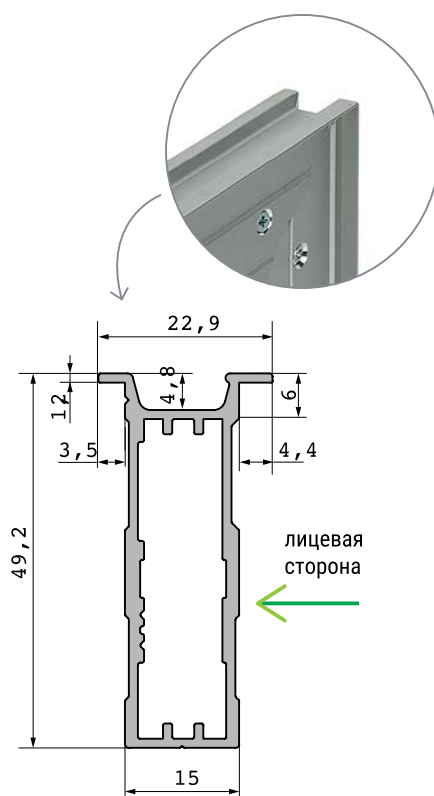

Скрытая профиль-ручка
мин. ширина/высота фасада
136 мм

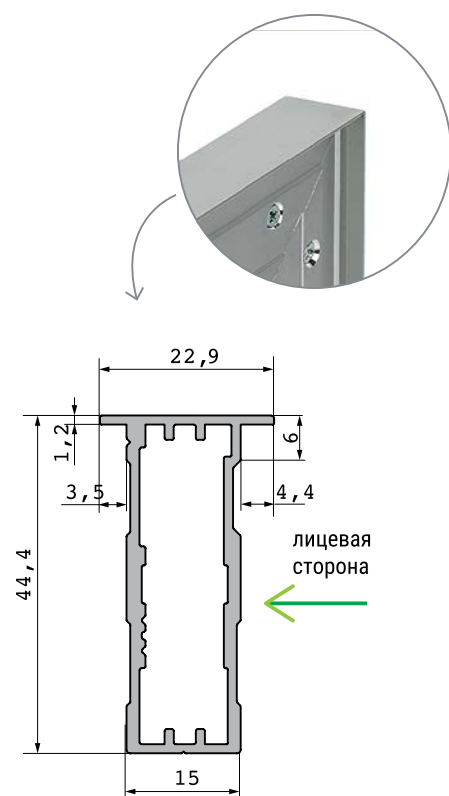

Прямой профиль
мин. ширина/высота фасада
126,5 мм

ВЕС, Г/М

Профиль-ручка скрытая	560
Профиль-ручка высокая	650
Профиль прямой	525
Профиль-усилитель	461
Уголок сборочный, 4 шт.	200
Крепеж, клей (на 1 м ²)	100–150
Пеноплекс (на 1 м ²)	50–150

ПРОФИЛЬ-УСИЛИТЕЛЬ

Арт. 163056.6000N,
длина хлыста 6 м

Рекомендован для
установки в фасады
высотой более 1600 мм.

Устанавливается с шагом
500 мм или по ТЗ (для
встраиваемой техники).

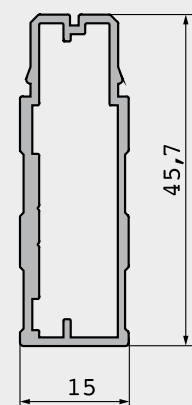

ИНСТРУКЦИЯ ПО СБОРКЕ

СБОРКА

Для сборки фасада вам дополнительно понадобятся:

- уголки сборочные;
- крепежные винты;
- шумопоглощающая прокладка;
- материал отделки лицевой и оборотной стороны двери;
- уплотнительная лента.

Основные элементы

1. Профиль
2. Проставка 15 мм (пенопласт, пеноплекс)
3. Внутренняя (задняя) сторона фасада
Толщина: 3-3,2 мм
4. Внешняя (лицевая) сторона фасада
Толщина: 3,9-4,2 мм
5. Уголок сборочный

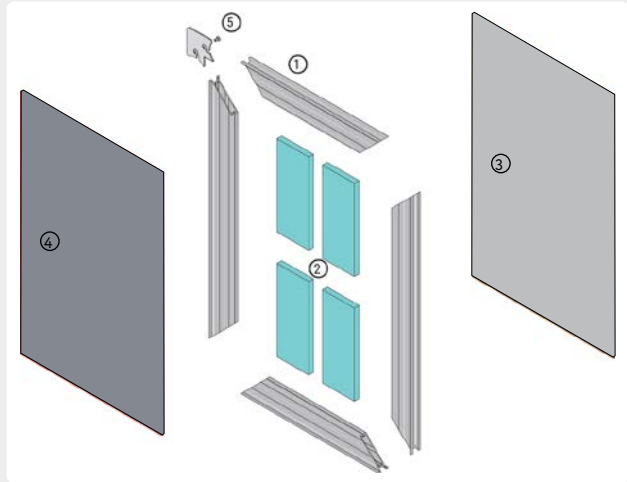

- 1
Нарезать профиль в размер и просверлить отверстие $\text{Ø}4/\text{Ø}6 \times 90^\circ$ мм под крепежные уголки

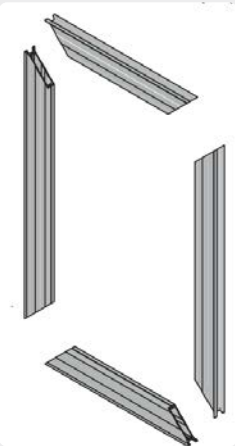

Профиль-ручка скрытая
Профиль-ручка высокая

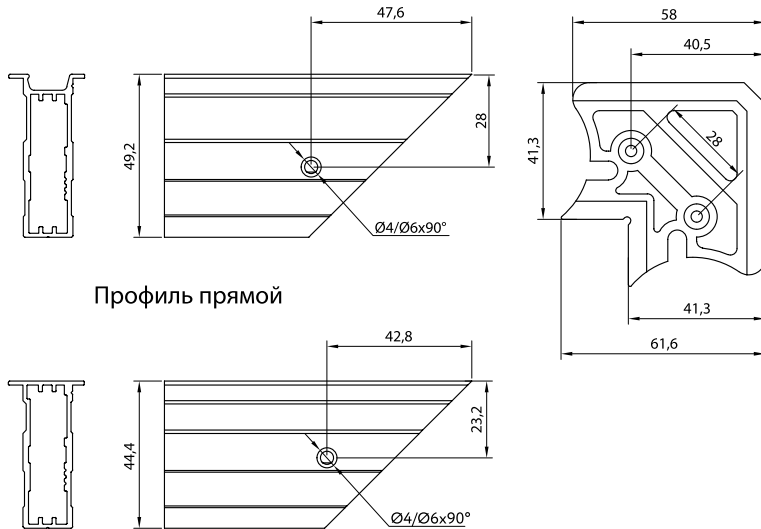

- 2
Крепежный уголок можно устанавливать с двух сторон или с одной из сторон!

Лицевая сторона

