

ALUMOVE SHINE

NORKPALM

рамочный алюминиевый профиль

norkpalm.ru

Вертикальный профиль в сочетании с узким горизонтальным профилем позволяет сделать рамочный фасад актуальным в интерьере с элементами минимализма – сдержанным и лаконичным.



большой выбор цветов
безупречное качество покраски
долговечность



устричный

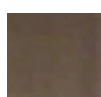

коньяк



оливковый
светлый



оливковый
темный



антрацит



метамерийный
антрацит



никель



медь



розовое золото



латунь

ALUMOVE SHINE

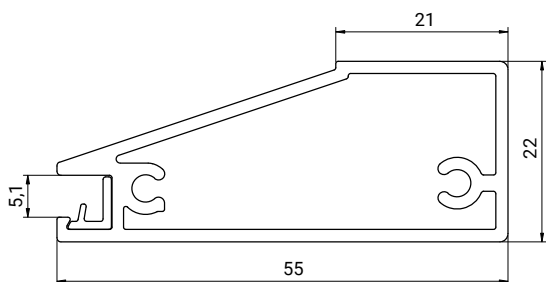

Профиль рамочный с уплотнителем

материал алюминий

цвет розовое золото, эффектный

длина, мм	3000	4000
артикул	S0132.3000.G	S0132.4000.G

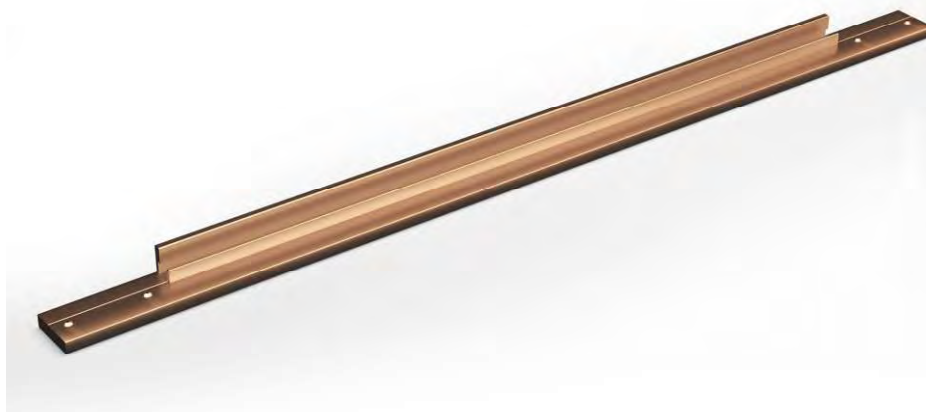
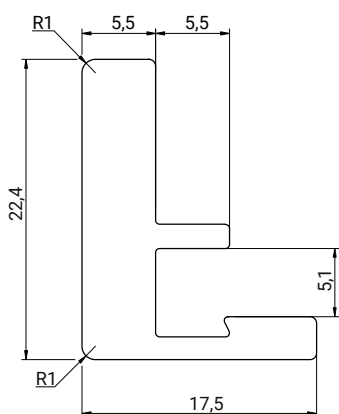

Горизонтальный профиль с уплотнителем

материал алюминий

цвет розовое золото, эффектный

длина, мм	296	446	496	596
артикул	S0131.0296.G	S0131.0446.G	S0131.0496.G	S0131.0596.G

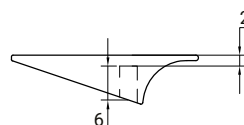
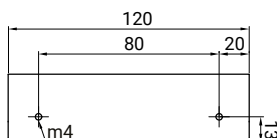
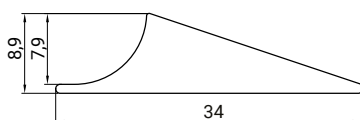

Ручка

материал алюминий

цвет розовое золото, эффектный

(винты для установки в комплекте)

длина, мм	120
артикул	S0133.0120.G

ALUMOVE SHINE

Для сборки вам понадобится

Для установки ручки

Винт крепёжный

потайная головка

M4 × 18

цвет розовое золото, эффектный

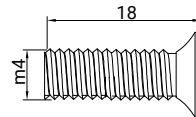

материал сталь

артикул S02.G

Для рамочного и горизонтального профиля

Саморез

для соединения профилей

3,9 × 25

цвет розовое золото, эффектный

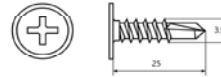

материал сталь

артикул S01.G

Для рамочного профиля с запил под 45°

Уголок сборочный

для рамочного профиля

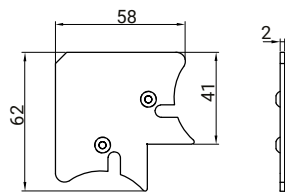

материал сталь

артикул 626

Винт крепёжный

для сборки рамки

M4 × 8

цвет розовое золото, эффектный

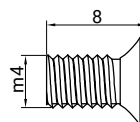

материал сталь

артикул S03.G

Запил под 90°

Запил под 45°

Габариты рамки

Габариты вставки

Расположение ручки

Габариты рамки

Габариты вставки

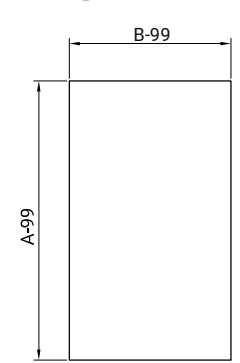
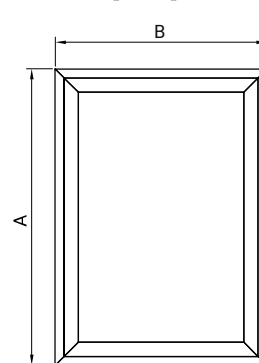
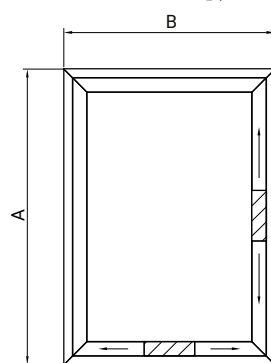
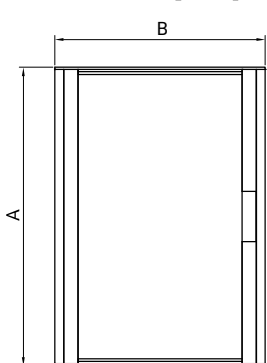

ALUMOVE SHINE

Сборка

Из горизонтального и рамочного профилей

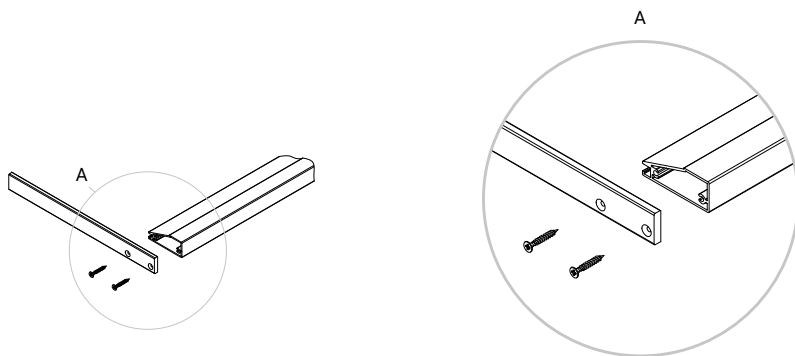
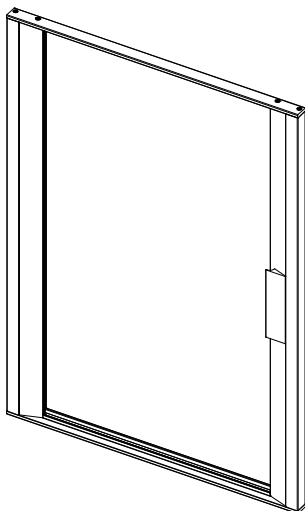

Из рамочного профиля

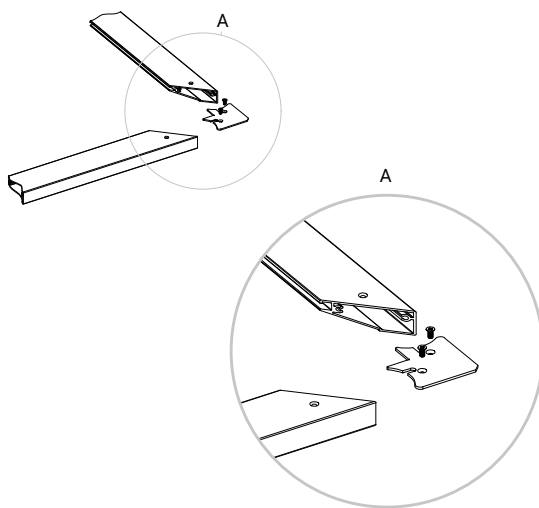
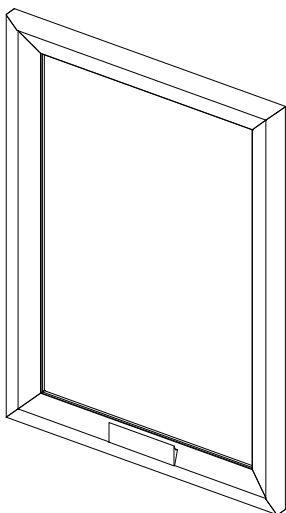

Фрезеровка под сборочный уголок

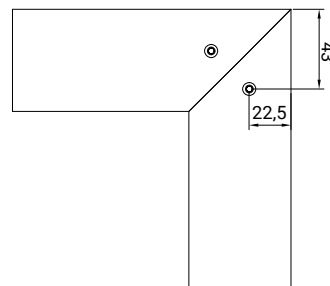

Фрезеровка под петлю

Глубина врезки петли не более 13мм

